

Massskizze / Montageanleitung Puro







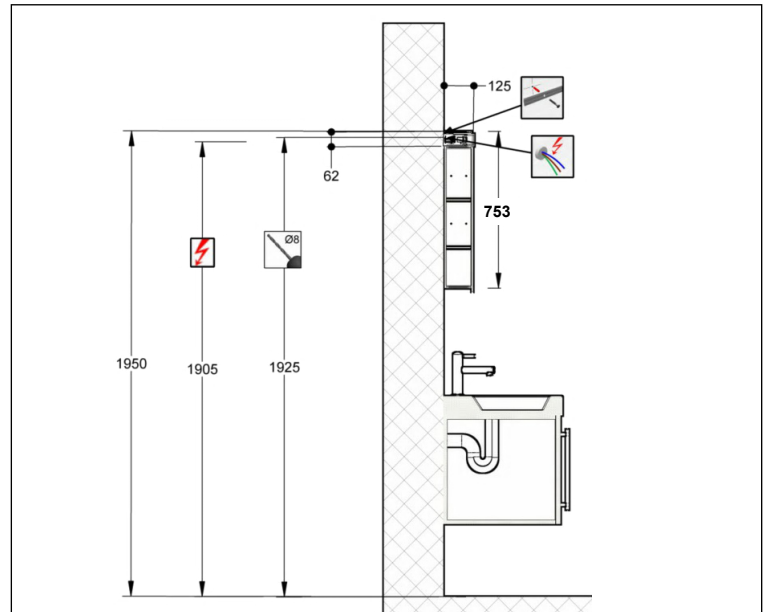
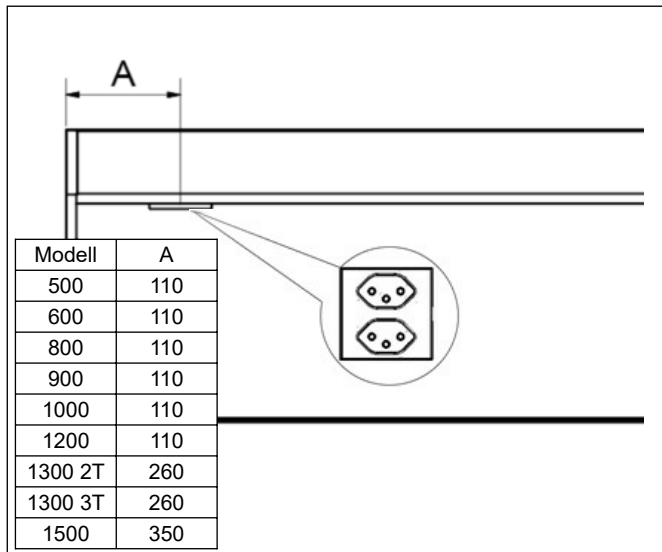
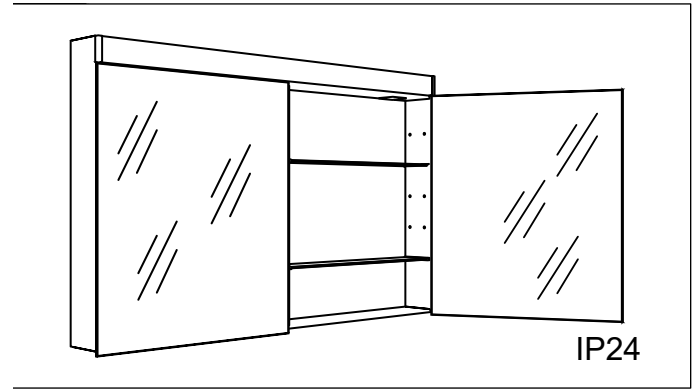

Fiche de mesure / Instruction de montage Puro

Scheda misure / Istruzione di montaggio Puro

614361 Keller Art. Nr. 311303013	Puro 600/1T Puro 600/1P Puor 600/1P
614362 Keller Art. Nr. 311303073	Puro 800/2T Puro 800/2P Puor 800/2P
614360 Keller Art. Nr. 311303173	Puro 500/1T Puro 500/1P Puor 500/1P
614363 Keller Art. Nr. 311303313	Puro 900/2T Puro 900/2P Puor 900/2P
614364 Keller Art. Nr. 311303413	Puro 1000/2T Puro 1000/2P Puor 1000/2P
614365 Keller Art. Nr. 311303513	Puro 1200/2T Puro 1200/2P Puor 1200/2P

614366 Keller Art. Nr. 311303723	Puro 1200/2T Puro 1200/2P Puor 1200/2P
614368 Keller Art. Nr. 311303733	Puro 1300/2T Puro 1300/2T Puro 1300/2T
614367 Keller Art. Nr. 311303813	Puro 1500/3T Puro 1500/3T Puro 1500/3T



Die Montage des Spiegelschranks muss durch einen Fachmann im Sanitärbereich erfolgen. Arbeiten an den elektrischen Installationen dürfen nur von autorisierten Fachleuten nach den örtlichen Vorschriften ausgeführt werden. Für nicht fachgerechte Installation wird jegliche Haftung abgelehnt. Räume mit Badewanne ① oder Dusche ① müssen mit einer FI-Schutzeinrichtung (RCD) I Δ n = 30mA gesichert sein. Bereich ② mindestens Schutzart IP X4. Bereich ② keine Steckdosen.

Le montage de l'armoire de toilette doit être effectué par un spécialiste autorisé en équipement sanitaire. Les travaux à l'installation électrique ne doivent pas être effectués que par des spécialistes autorisés selon les prescriptions locales. Si l'installation n'est pas faite par un expert nous déclinons toute responsabilité. Locaux avec baignoire ① ou douche ① doivent être protégés par un dispositif de protection FI (RCD) I Δ n = 30mA. Volume ② mind. degré de protection IP X4. Volume ② des prises électriques ne sont pas permises.

Il montaggio dell'armadietto da bagno deve essere eseguito da personale autorizzato del settore impianti sanitari. L'installazione elettrica deve essere eseguita da personale autorizzato secondo le norme vigenti del posto. Se l'installazione non viene eseguita dal personale autorizzato decliniamo ogni responsabilità. Ambienti con vasca da bagno ① o doccia ① devono essere protetti con un dispositivo di protezione FI (RCD) I Δ n = 30mA. Zona ② come minimo sistema di protezione IP X4. Zona ② non sono autorizzate le prese di corrente.

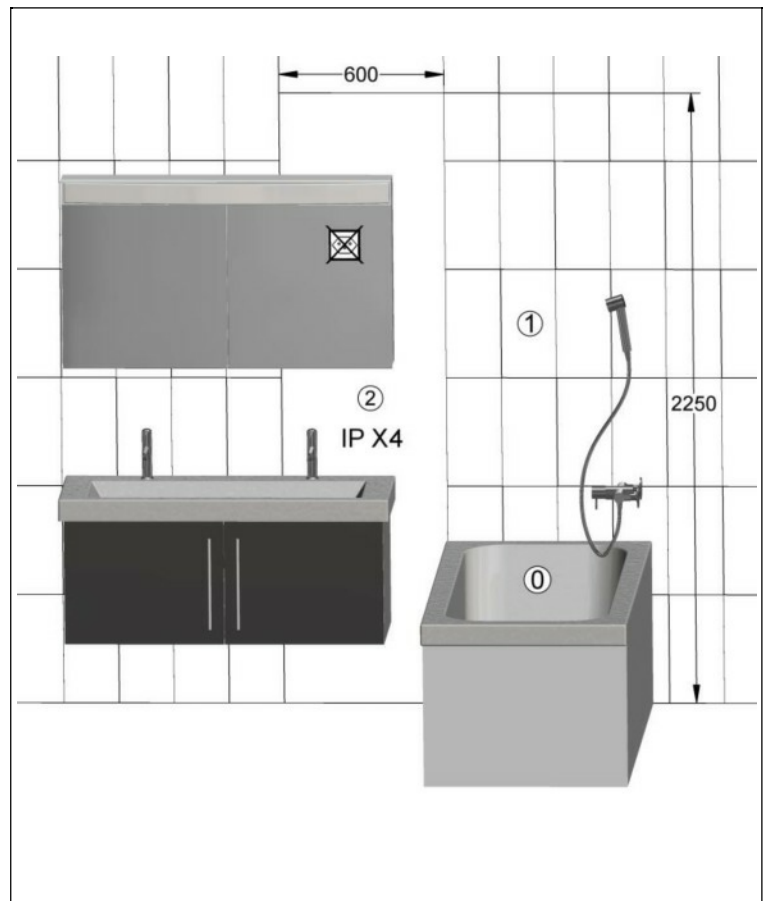

Alle Masse sind in mm angegeben. / Toutes les mesures sont indiquées en mm. / Tutte le misure sono indicate in mm.

1

Modell	B
500	300
600	400
800	600
900	700
1000	800
1200	1000
1300	1100
1500	1300

2

Reflektor entnehmen / prélever le réflecteur / estrarre portalampana
 Reflektor nach links schieben, Lasche rechts nach aussen drücken (siehe Pfeil) und Reflektor nach vorne entnehmen.
 Poussez le réflecteur vers gauche et pressez la languette (voir flèche) vers l'extérieur, tirez le réflecteur vers l'avant.
 Spostare il portalampana verso sinistra e spingere la linguetta (indicata dalla freccia) verso destra, estrarre il portalampana dal davanti.

3

Elektroanschlüsse
Raccordement électrique
Collegamento elettrico

4

Elektroanschlüsse / Raccordement électrique / Collegamento elettrico

Z Neutral / neutre / neutro
 Schutzleiter / conducteur de protection / conduttore di protezione
 2 Steckdose / prise électrique / presa elettrica
 1 Licht / lumière / luce

6

Dämpfereinstellung
Réglage de l'amortisseur
Regolazione dell'ammortizzatore

5

Schraubenset
Set de vis
Set di viti

Schrauben für Rückwand
 Ø 8 mm
 Achtung! Die Rückwand muss mit einem Stein befestigt werden. Auf keinen Fall mit dem Steckbinder durch die Rückwand bohren!
 Boden

7

Eintürige Modelle
 Entfernen Sie die beiden übrigen Montageplatten und stecken Sie die mitgelieferten Abdeckkappen in die Löcher.

Modèle à une porte
 Enlever les deux plaques de fixation restantes et appliquer les caches fournis dans les trous.

Modelli con porta singola
 Rimuovere le due placchette non utilizzate e inserire i coperchietti bianchi da noi forniti nei rispettivi fori.

Befestigungsschrauben
Vis de fixation
Viti di fissaggio

8

Achtung: Pflegehinweise beachten.
 Attention: observez les conseils d'entretien.
 Attenzione: osservare le istruzioni di pulizia.

Massskizze / Montageanleitung Wandeinbau Puro



Fiche de mesure / Instruction de montage pour l'encastrement Puro

Istruzione di montaggio ad incasso Puro

614361 Keller Art. Nr. 311303013	Puro 600/1T Puro 600/1P Puor 600/1P
614362 Keller Art. Nr. 311303073	Puro 800/2T Puro 800/2P Puor 800/2P
614360 Keller Art. Nr. 311303173	Puro 500/1T Puro 500/1P Puor 500/1P
614363 Keller Art. Nr. 311303313	Puro 900/2T Puro 900/2P Puor 900/2P
614364 Keller Art. Nr. 311303413	Puro 1000/2T Puro 1000/2P Puor 1000/2P
614365 Keller Art. Nr. 311303513	Puro 1200/2T Puro 1200/2P Puor 1200/2P

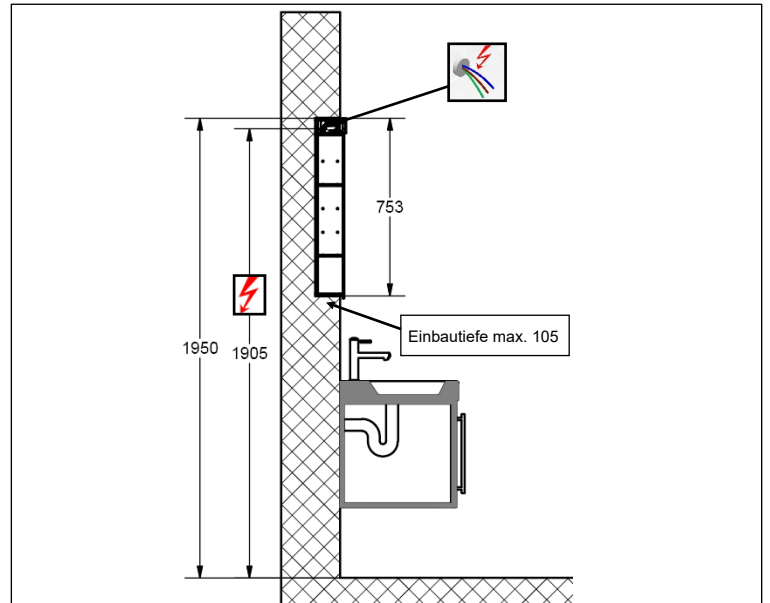
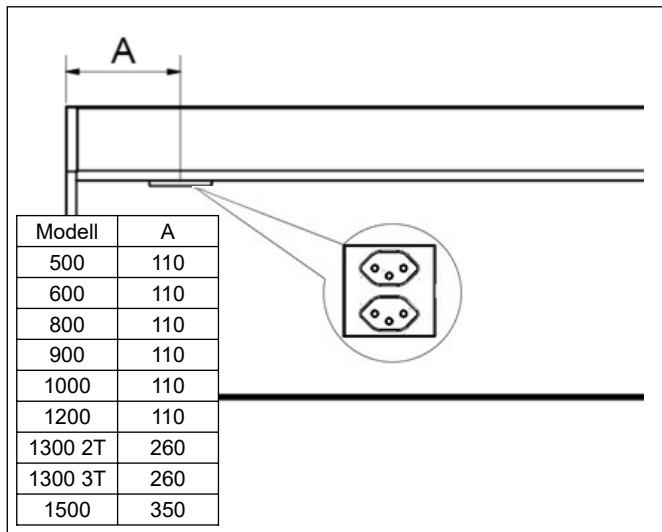
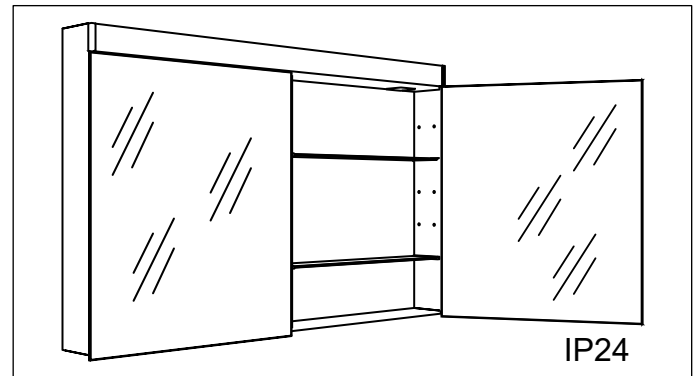
614366 Keller Art. Nr. 311303723	Puro 1200/2T Puro 1200/2P Puor 1200/2P
614368 Keller Art. Nr. 311303733	Puro 1300/2T Puro 1300/2T Puor 1300/2T
614367 Keller Art. Nr. 311303813	Puro 1500/3T Puro 1500/3T Puor 1500/3T











Die Montage des Spiegelschranks muss durch einen Fachmann im Sanitärbereich erfolgen. Arbeiten an den elektrischen Installationen dürfen nur von autorisierten Fachleuten nach den örtlichen Vorschriften ausgeführt werden. Für nicht fachgerechte Installation wird jegliche Haftung abgelehnt. Räume mit Badewanne ① oder Dusche ① müssen mit einer FI-Schutzeinrichtung (RCD) I Δ n = 30mA gesichert sein. Bereich ② mindestens Schutzart IP X4. Bereich ② keine Steckdosen.

Le montage de l'armoire de toilette doit être effectué par un spécialiste autorisé en équipement sanitaire. Les travaux à l'installation électrique ne doivent pas être effectués que par des spécialistes autorisés selon les prescriptions locales. Si l'installation n'est pas faite par un expert nous déclinons toute responsabilité. Locaux avec baignoire ① ou douche ① doivent être protégés par un dispositif de protection FI (RCD) I Δ n = 30mA. Volume ② mind. degré de protection IP X4. Volume ② des prises électriques ne sont pas permises.

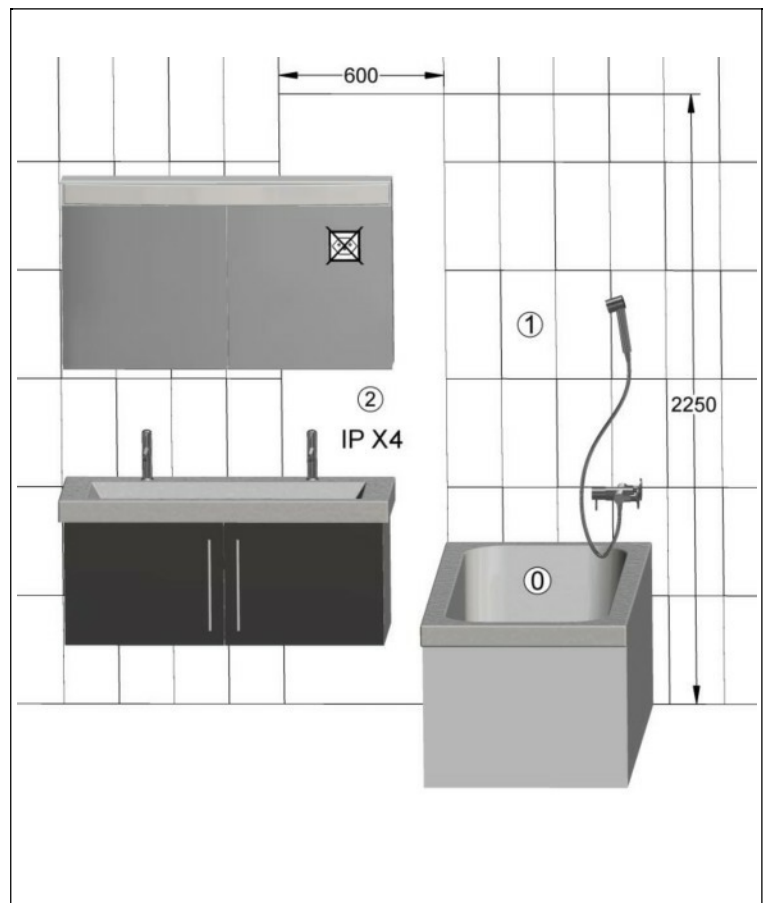
Il montaggio dell'armadietto da bagno deve essere eseguito da personale autorizzato del settore impianti sanitari. L'installazione elettrica deve essere eseguita da personale autorizzato secondo le norme vigenti del posto. Se l'installazione non viene eseguita dal personale autorizzato decliniamo ogni responsabilità. Ambienti con vasca da bagno ① o doccia ① devono essere protetti con un dispositivo di protezione FI (RCD) I Δ n = 30mA. Zona ② come minimo sistema di protezione IP X4. Zona ② non sono autorizzate le prese di corrente.



Alle Masse sind in mm angegeben. / Toutes les mesures sont indiquées en mm. / Tutte le misure sono indicate in mm.

