

Sphera

**SIDLER**

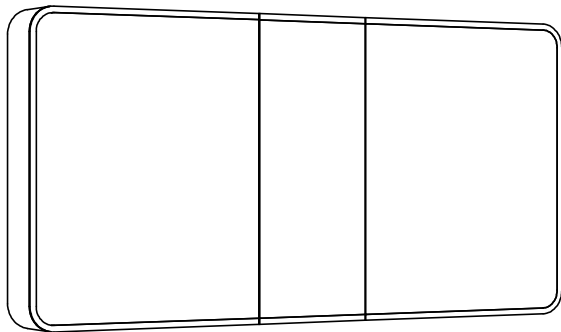

Artikel Article Articolo	<b>617309</b>	Ausgabe Edition Edizione	<b>4-2024</b>
--------------------------------	---------------	--------------------------------	---------------



Art. No	05.150	Mut.	
---------	--------	------	--

Spiegelschrank Sphera 3/150/L  
*Armoire de toilette Sphera 3/150/L*  
 Armadio da bagno Sphera 3/150/L

SIDLER Metallwaren AG, 8590 Romanshorn  
 Telefon 071 466 90 10, Telefax 071 466 90 11  
 www.sidler.swiss

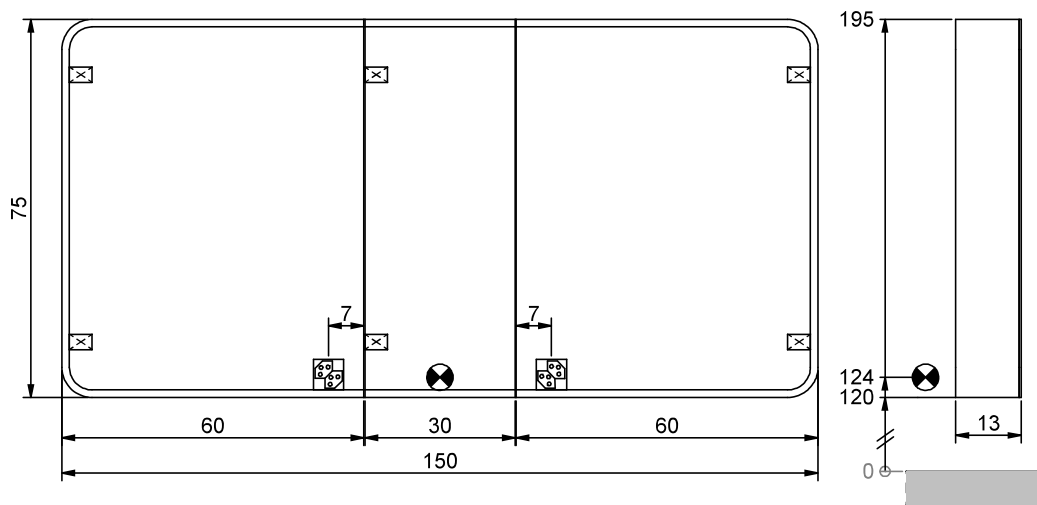
IP 24



-  Elektroanschluss  
Raccord électrique  
Allacciamento elettrico
-  Steckdose  
Prise de courant  
Presa elettrica
-  Spiegel-Scharnier  
Miroir charnière  
Carniera dello specchio

Masse in cm / Mesures en cm / Misure in cm

Montageschiene  
Support de montage  
Stecca di montaggio

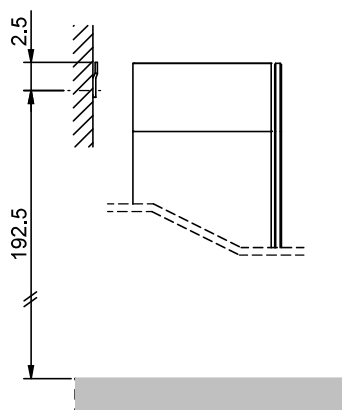

Befestigungslöcher unten  
Trous de fixation en bas  
Fori inferiori per viti di montaggio

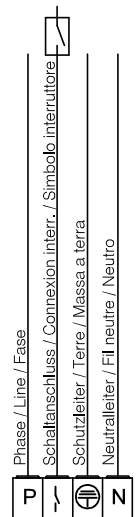
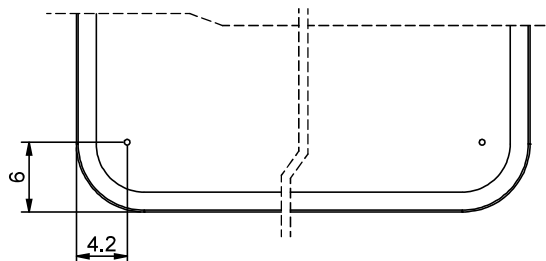

Masse in cm / Mesures en cm / Misure in cm

Die Massangaben in Zentimeter verstehen sich unter dem Vorbehalt der Werkstoleranzen, eventuell späterer Änderungen sowie weiterer Montagemöglichkeiten. Die Haftung für Folgen fehlerhafter oder unvollständiger Massangaben ist ausgeschlossen (Art. 100 OR).

Les dimensions en centimètre s'entendent sous réserve des tolérances d'usine, d'éventuelles modifications ultérieures, de même que de nouvelles possibilités de montage. La responsabilité ne peut être engagée en cas de cotes manquantes ou erronées (CD art. 100).

Le dimensioni in centimetri si intendono indicate con riserva delle usuali tolleranze di fabbricazione, delle eventuali successive modifiche e delle nuove possibilità di montaggio. Si declina ogni responsabilità per conseguenze derivanti da indicazioni errate o incomplete delle dimensioni (art. 100 CO).